

※羽根固定角度は全閉、30度、60度、全開の4段階です。

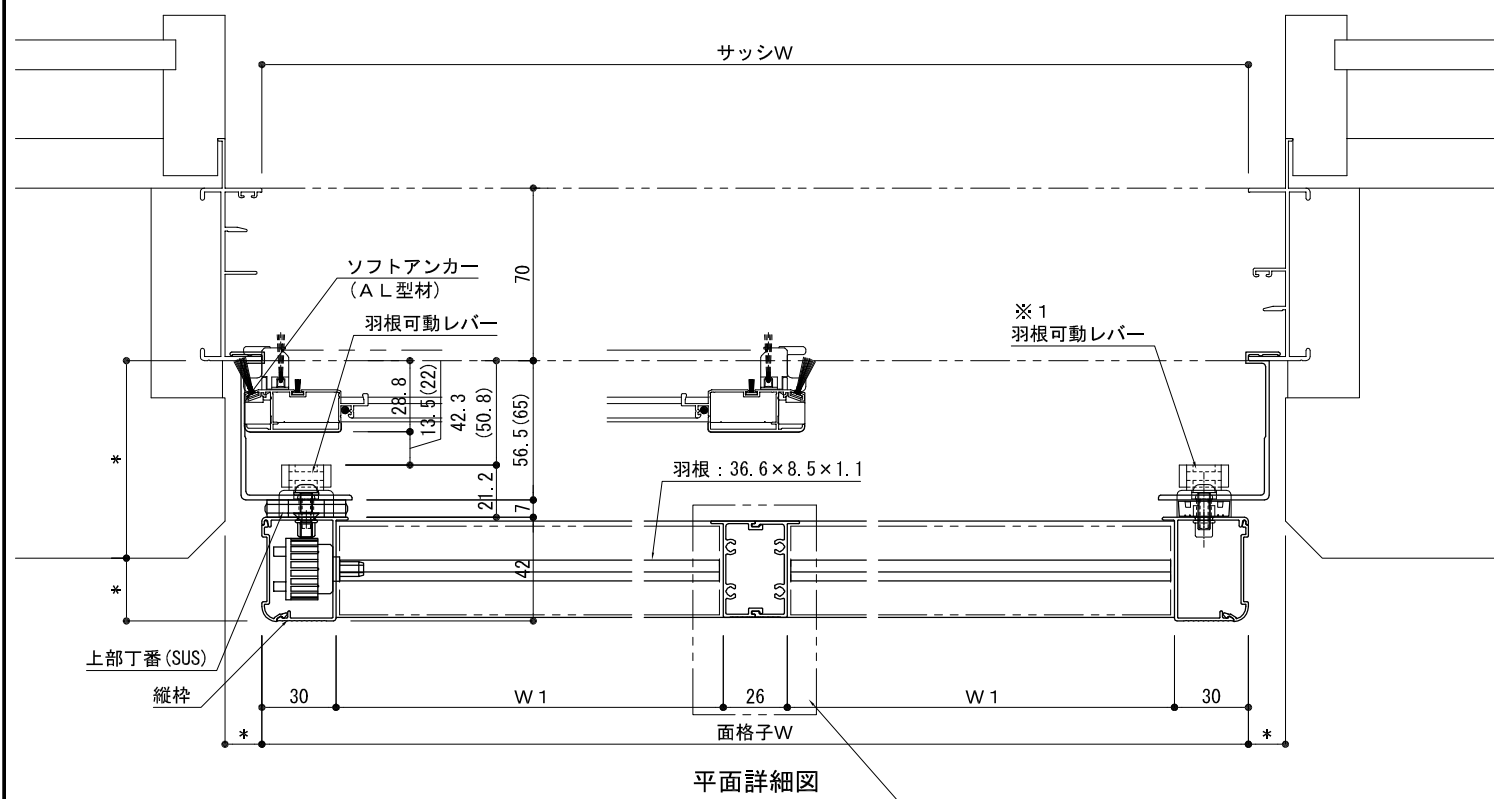

中棧は面格子W1000以下、無し  
 ※1：面格子W1000以下の場合、片側のみになります。  
 標準は内観右側のみ。

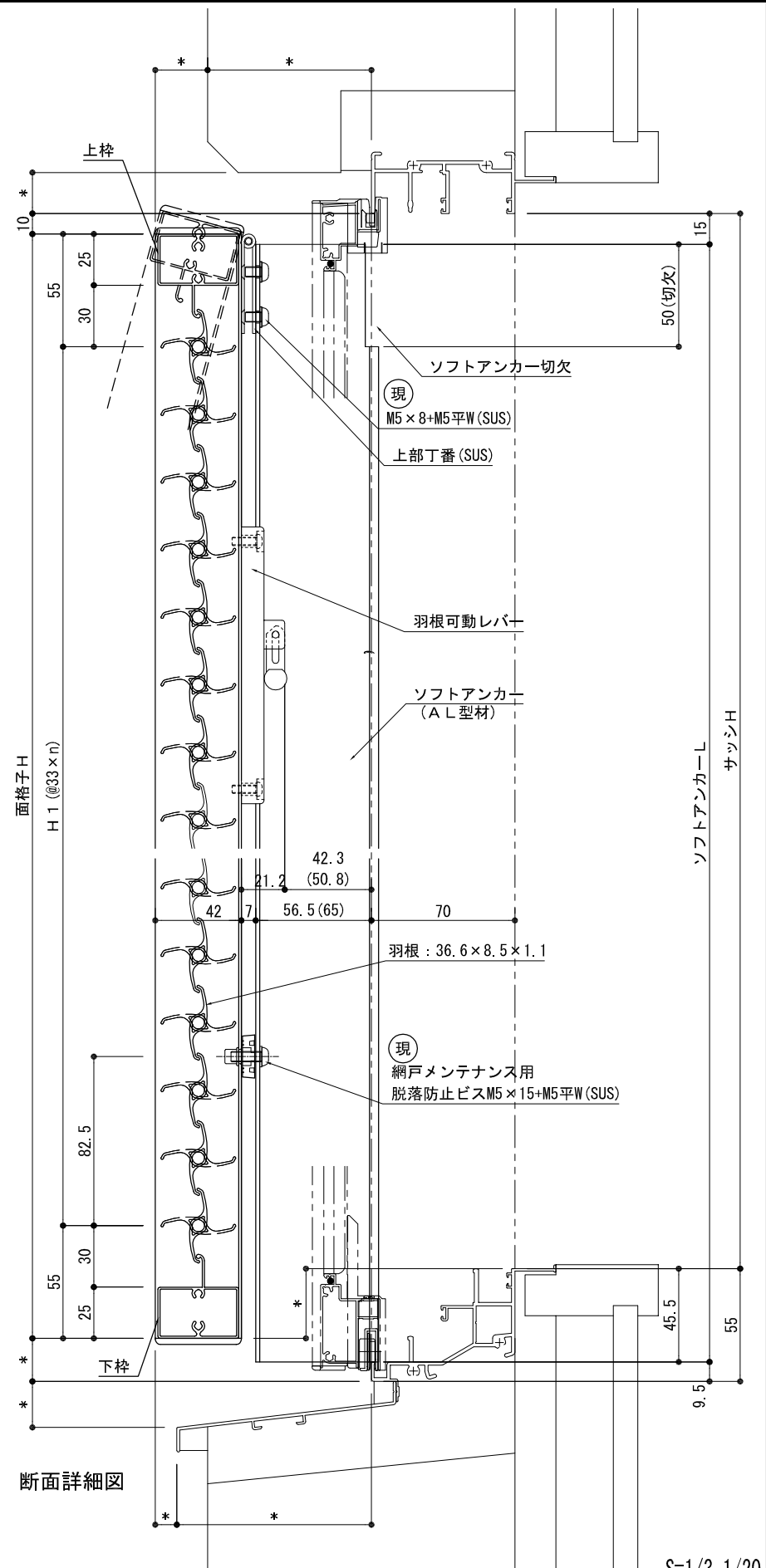

S=1/3, 1/20

<b>株式会社 ナカムラ</b>	特記	受領	製図年月日	製図	営業	工事	工事名	図面番号
			施工			殿	製品名 可動ルーバー面格子 Vテクト-M (メンテナンス仕様) 三協立山: MTG-70 22, 29間口 RC納まり	

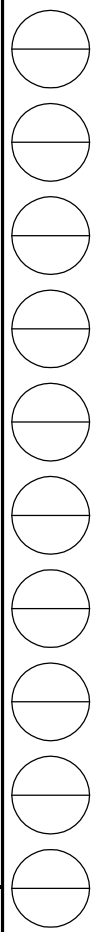

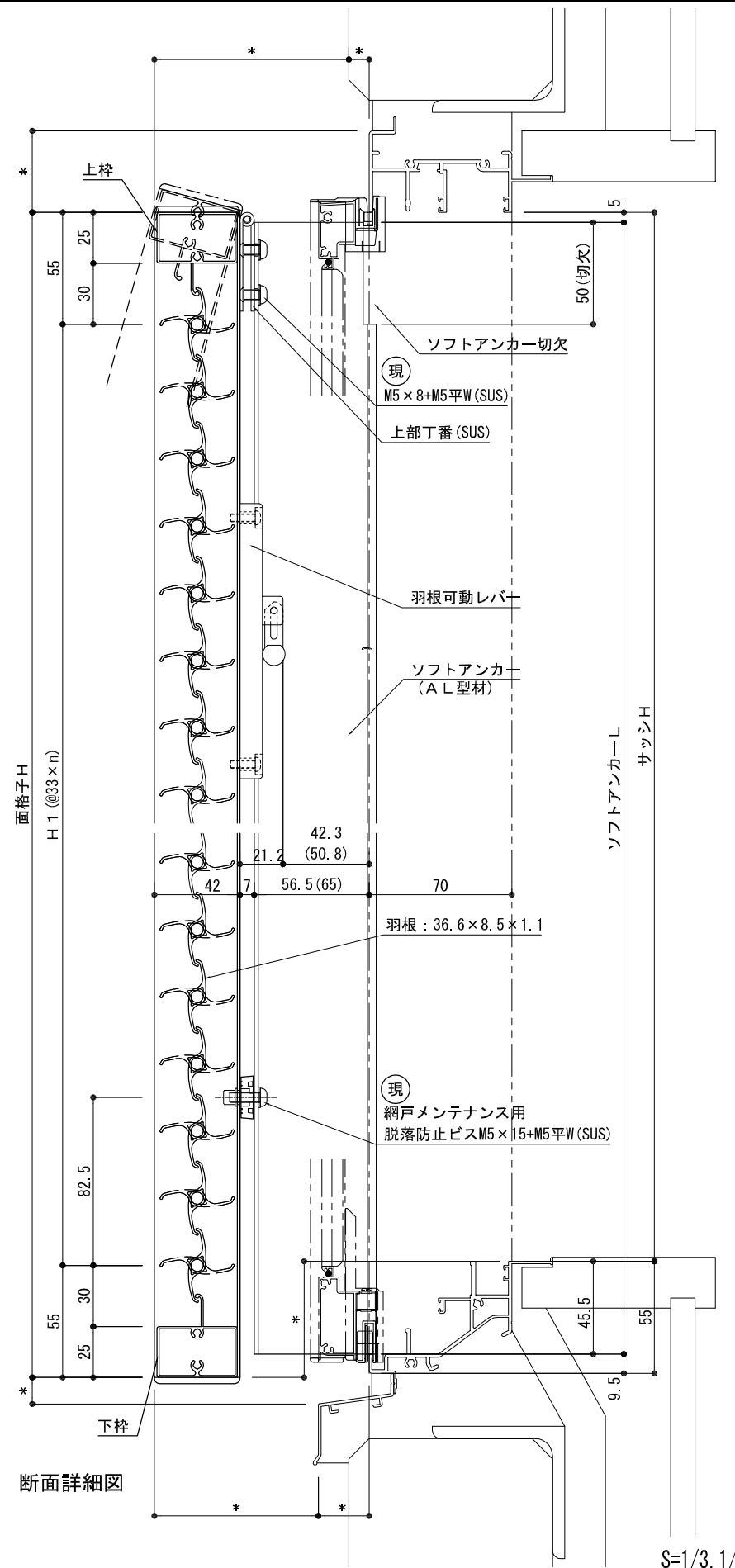
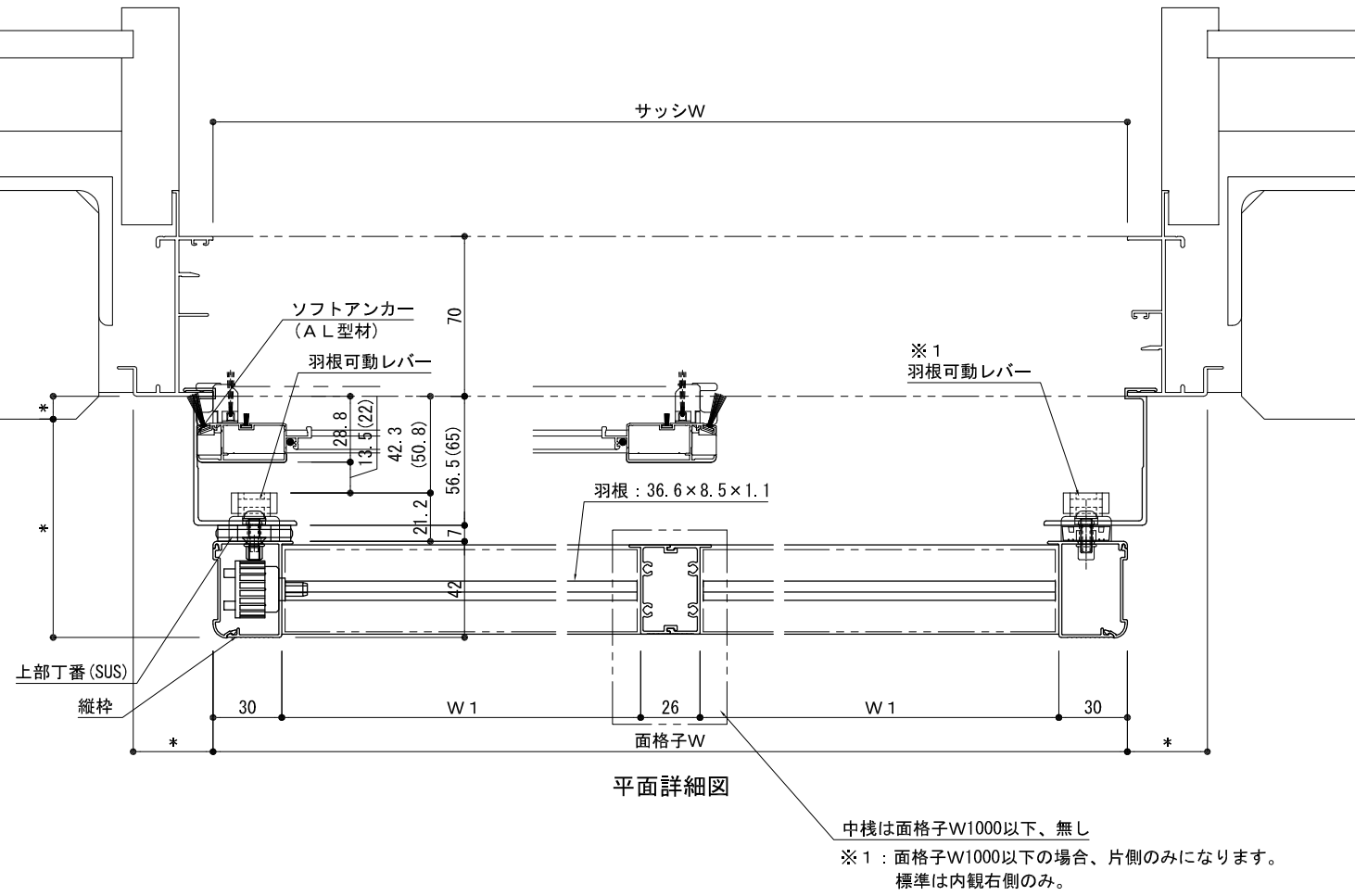
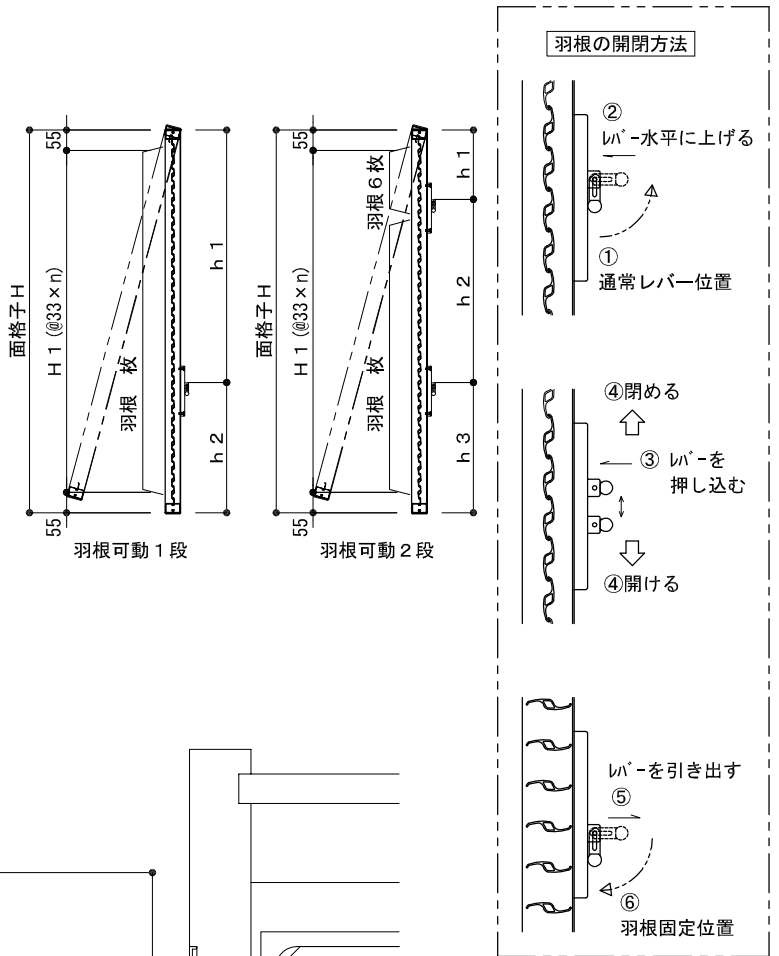
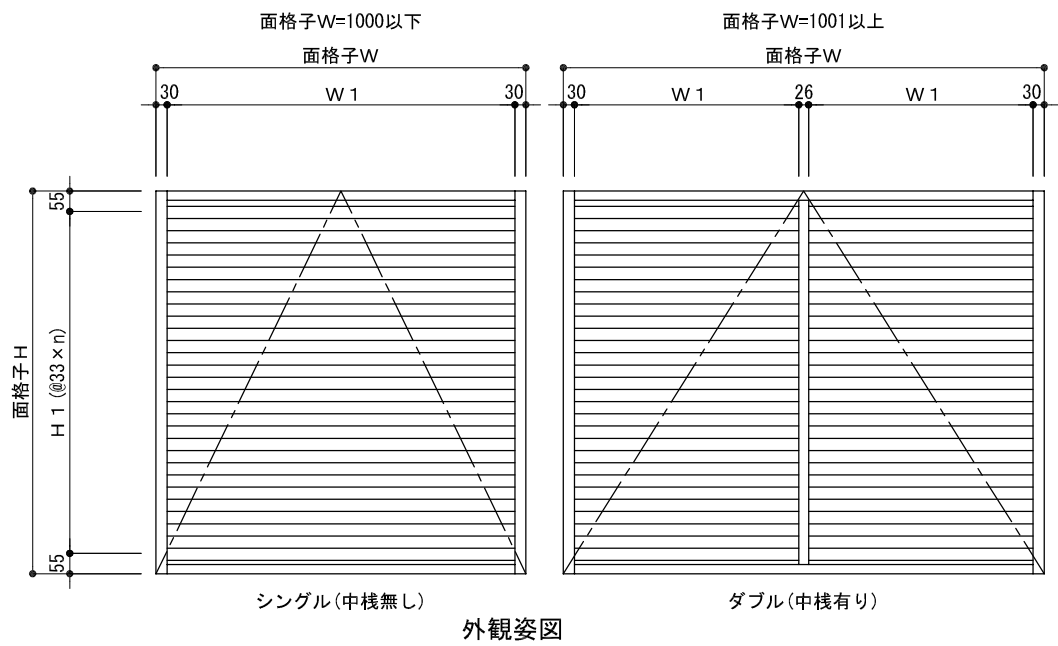

S=1/3, 1/20

株式会社 ナカムラ	特記	受領	製図年月日	製図	営業	工事	工事名	図面番号
			施工			殿	製品名 可動ルーバー面格子 Vネット-M (メンテナンス仕様) 三協立山: MTG-70 22, 29間口 ALC納まり	