

外観姿図

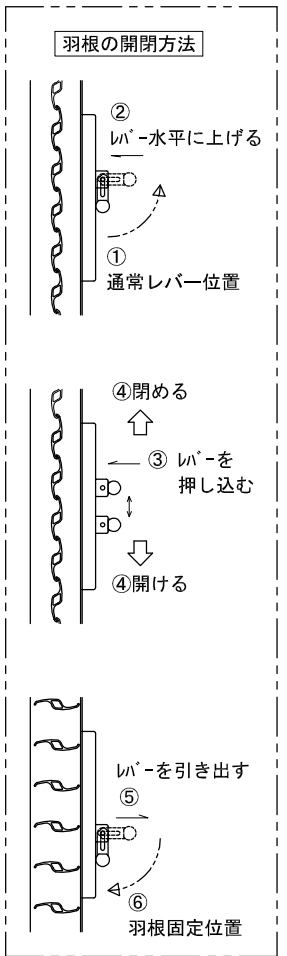

《標準》羽根可動レバー高さは、床仕上げ(FL)+1800以下とする。
 ※上段羽根可動レバー位置を変更する場合、上段羽根枚数も変わります。
 詳細は【レバー位置図】を参照ください。

※羽根固定角度は
 全閉、30度、60度、全開の
 4段階です。

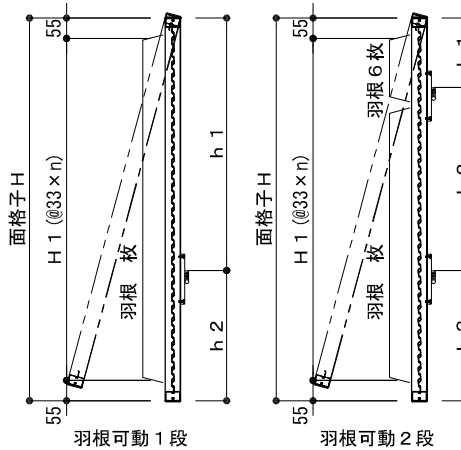
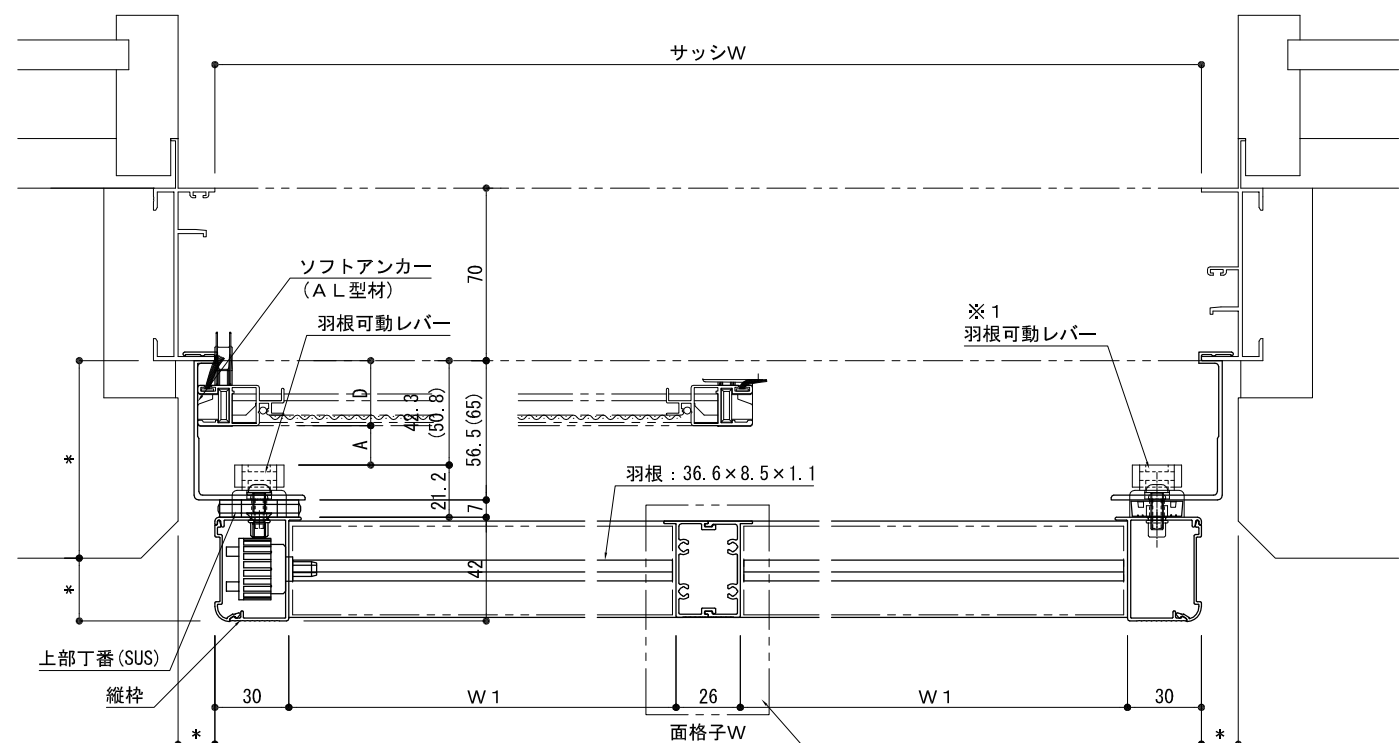

平面詳細図

中棧は面格子W1000以下、無し
 ※1：面格子W1000以下の場合、片側のみになります。
 標準は内観右側のみ。

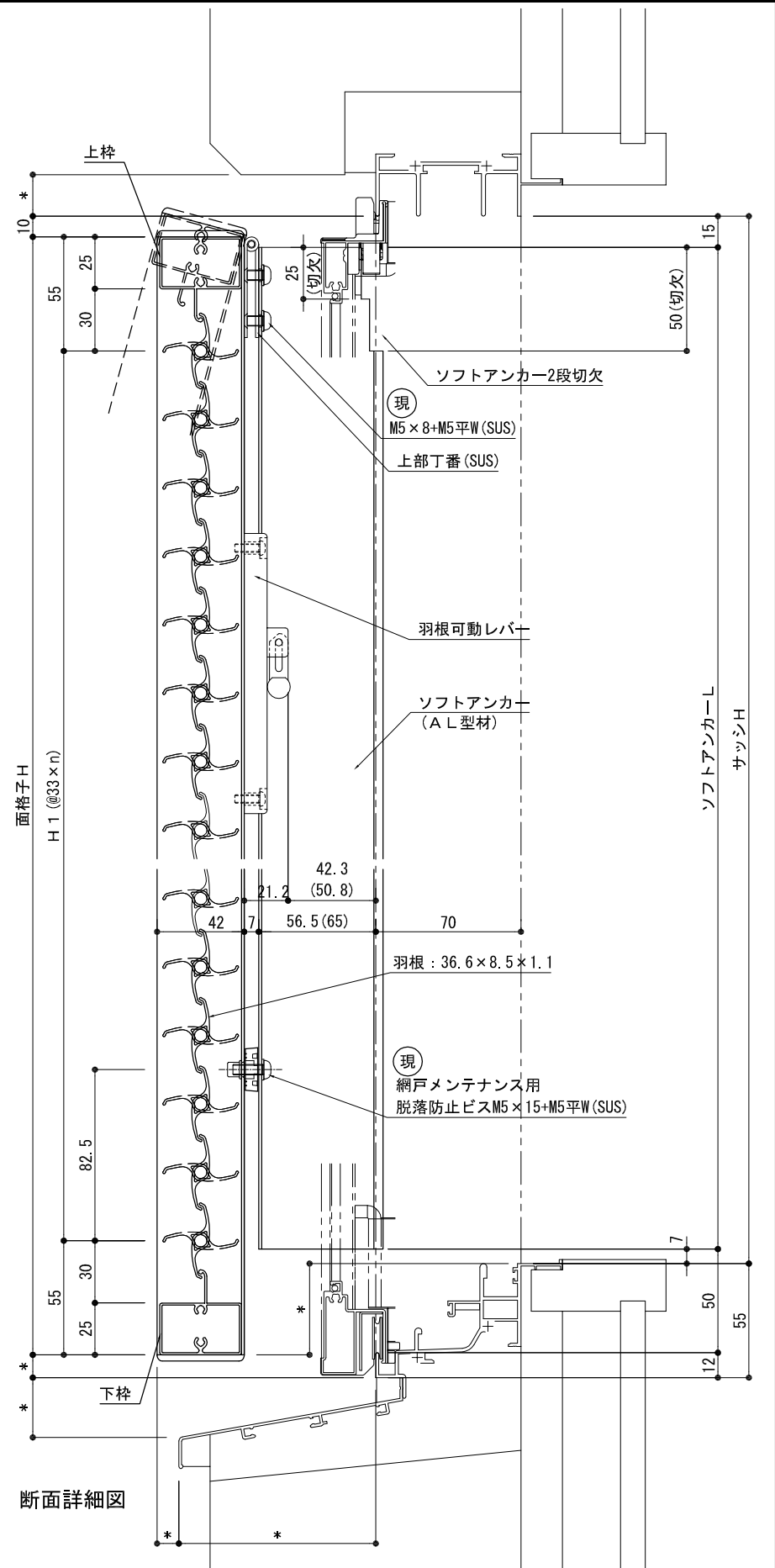

断面詳細図

単位：mm

ガラス溝幅	網戸出幅(D)	(A)
14	22.3	20(28.5)
23	26.3	16(24.5)
30	26.3	16(24.5)
35	26.3	16(24.5)

※(A)：網戸とレバーの間

S=1/3, 1/20

株式会社 ナカムラ	特記	受領	製図年月日	製図	営業	工事	工事名	図面番号
			施工	殿			製品名 可動ルーバー面格子 Vテクト-M (メンテナンス仕様) YKKAP:EXIMA31 RC納まり	

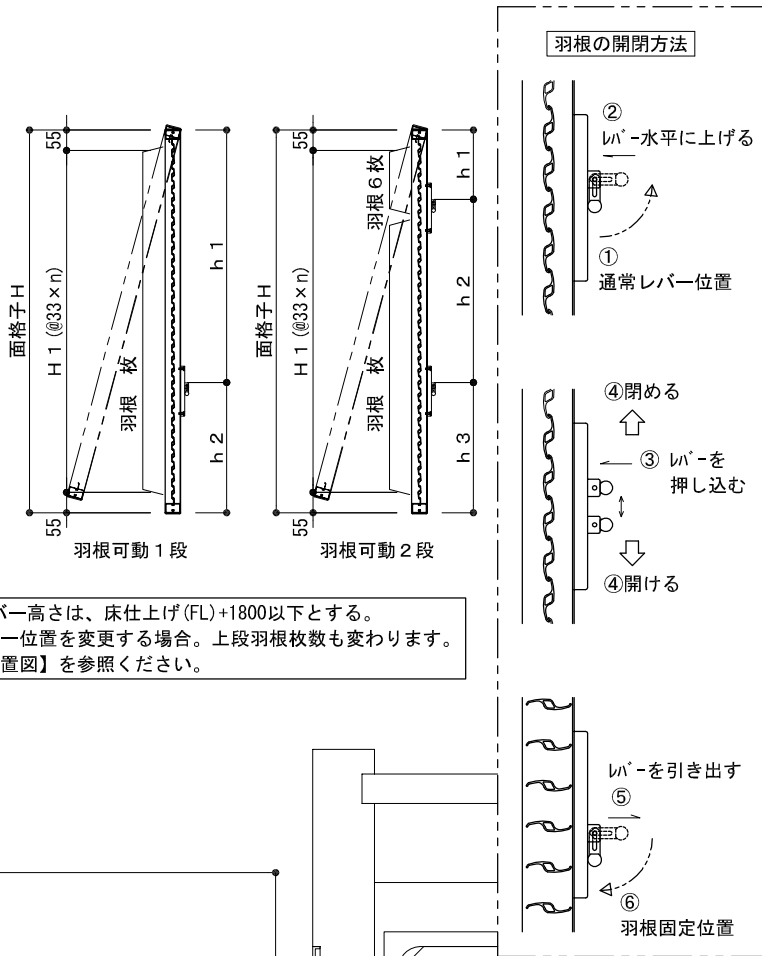
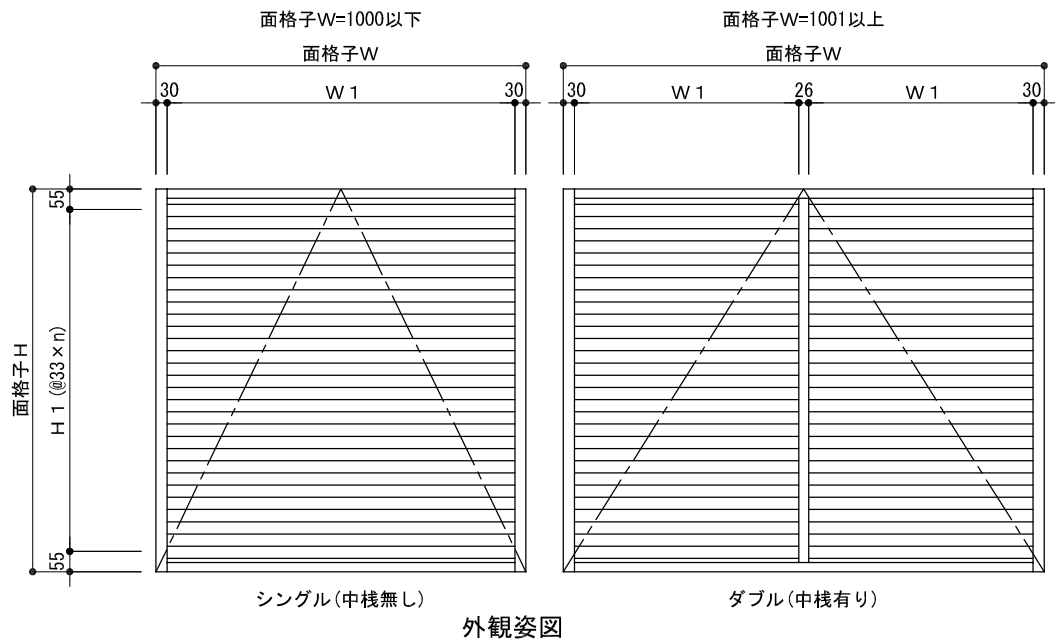

《標準》羽根可動レバー高さは、床仕上げ(FL)+1800以下とする。
 ※上段羽根可動レバー位置を変更する場合、上段羽根枚数も変わります。
 詳細は【レバー位置図】を参照ください。

※羽根固定角度は
 全閉、30度、60度、全開の
 4段階です。

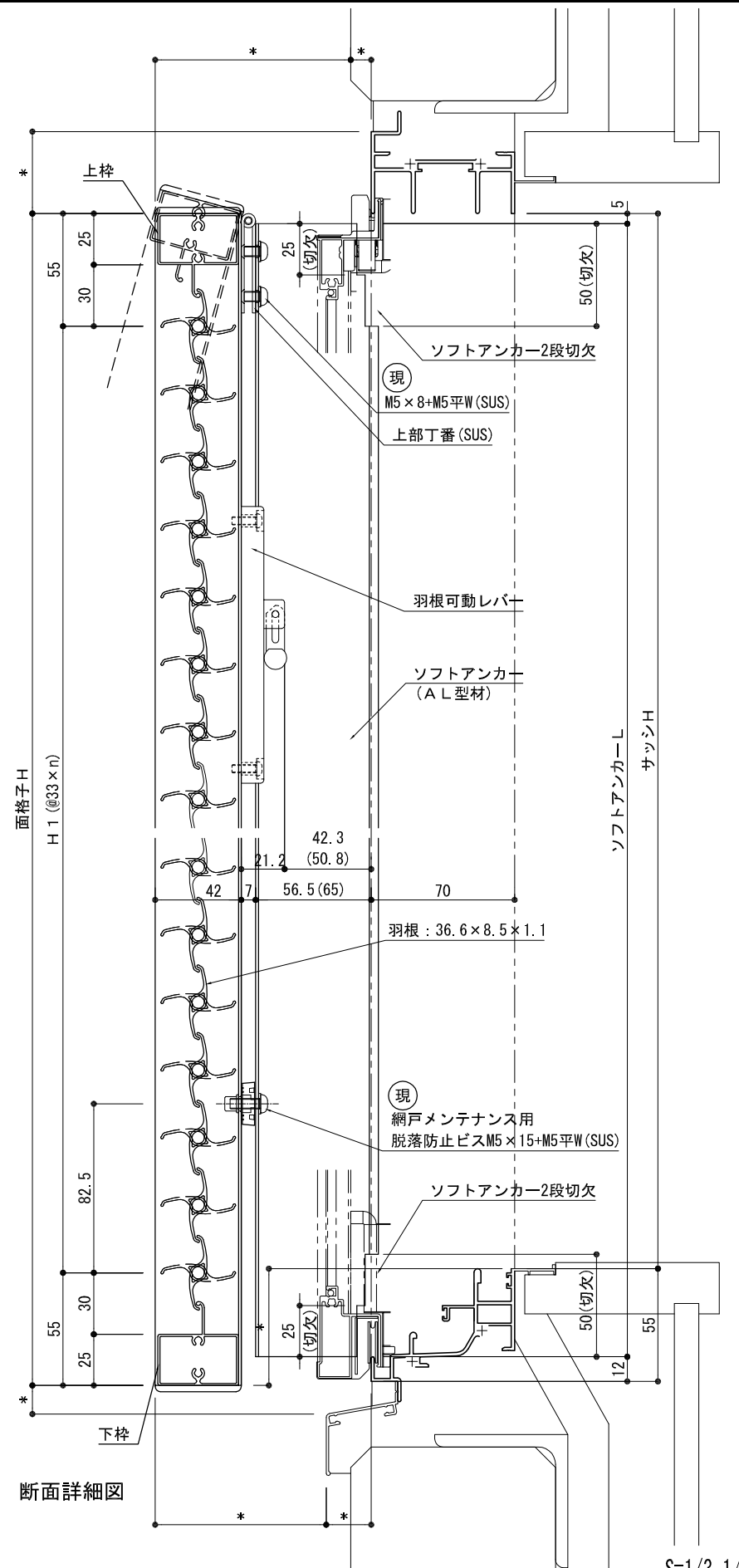
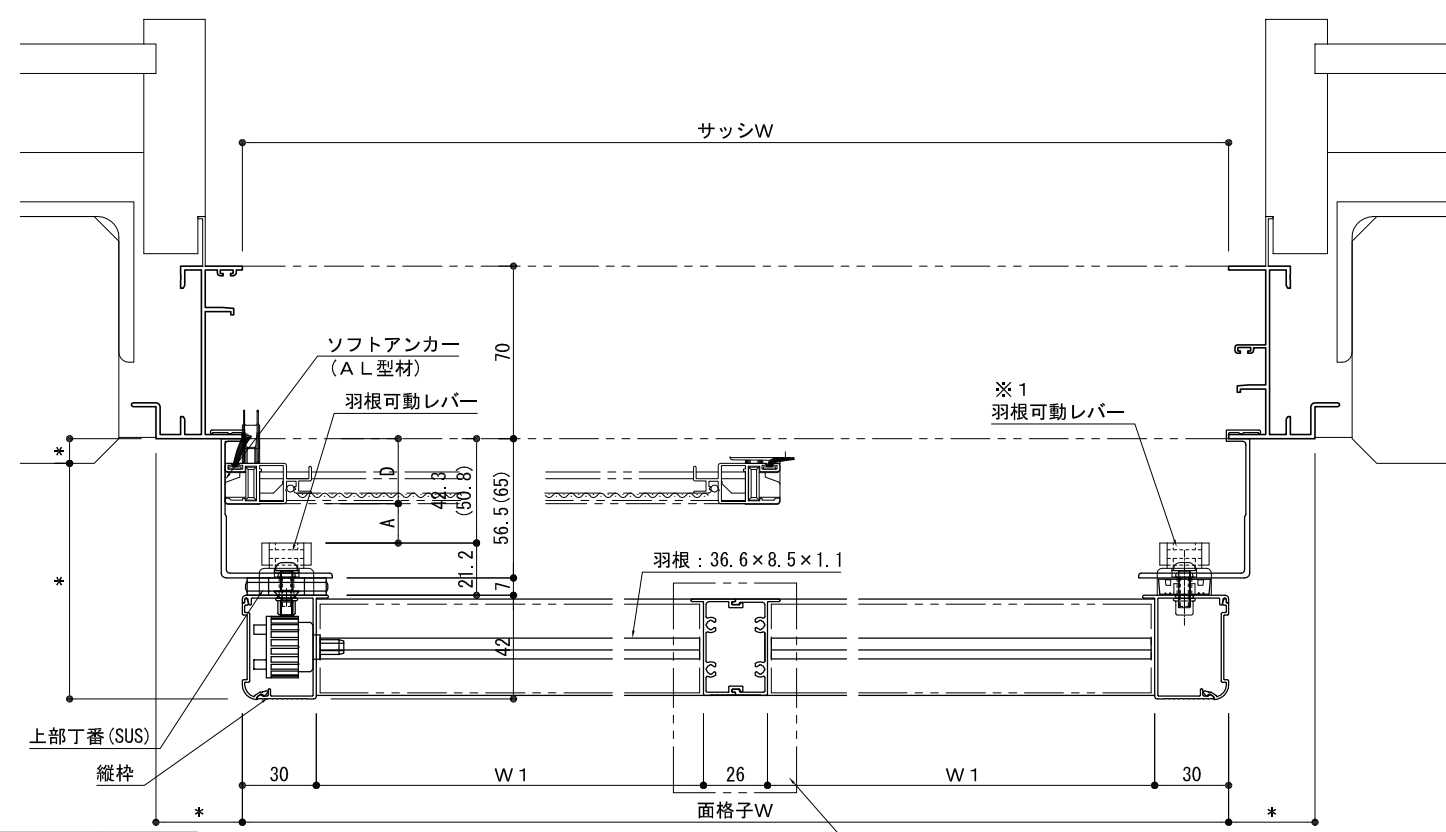

単位 : mm

ガラス溝幅	網戸出幅 (D)	(A)
14	22.3	20 (28.5)
23	26.3	16 (24.5)
30	26.3	16 (24.5)
35	26.3	16 (24.5)

※ (A) : 網戸とレバーの隙間

平面詳細図
 中棧は面格子W1000以下、無し
 ※1 : 面格子W1000以下の場合、片側のみになります。
 標準は内観右側のみ。

S=1/3, 1/20

株式会社 ナカムラ	特記	受領	製図年月日	製図	営業	工事	工事名	図面番号
			施工	殿			製品名 可動ルーバー面格子 Vテクト-M (メンテナンス仕様) YKKAP:EXIMA31 ALC納まり	